

Шафа Стандарт антресоль 8 складається з:

Шафа Стандарт 3 - 1 шт.

Шафа Стандарт 4 - 1 шт.

Шафа-комод Стандарт 2 - 1 шт.

Антресоль Стандарт - 3 шт.

Шафа Стандарт 3

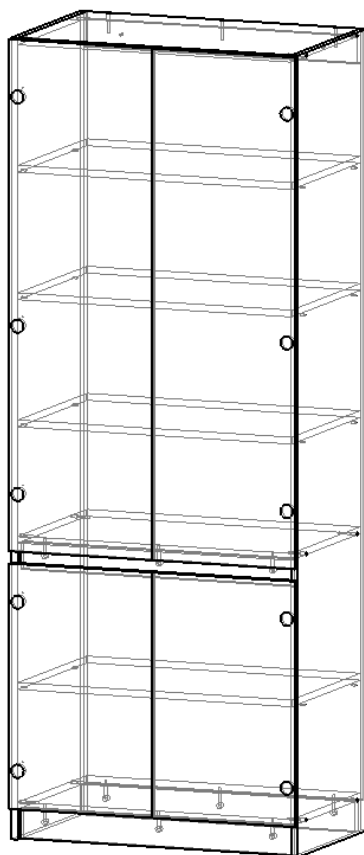

Фурнітура:

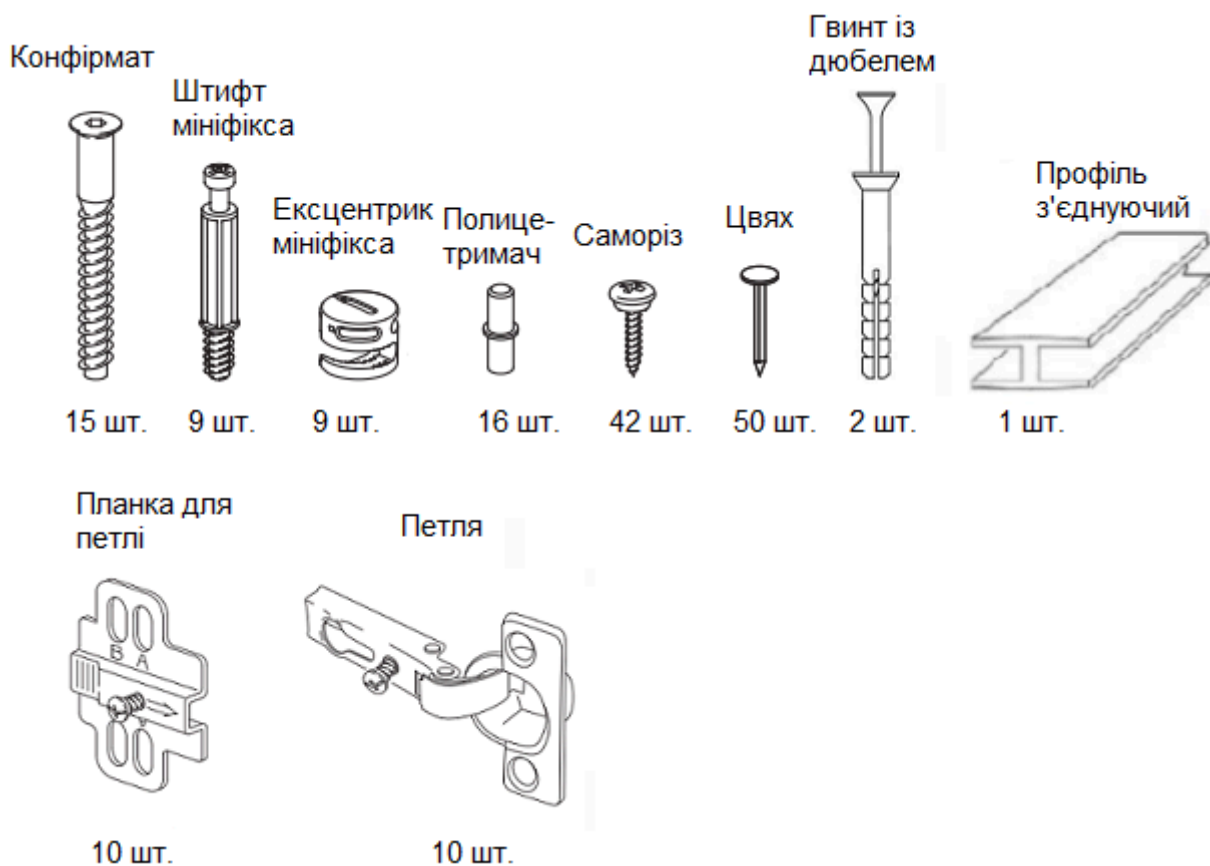

1. У вказані отвори деталі 20.48.06 вкрути штифти мініфіксів

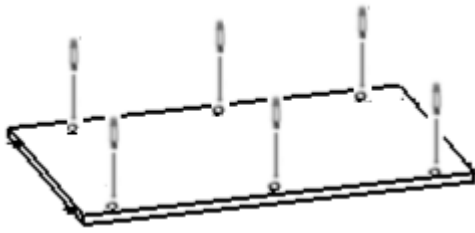

2. У вказані отвори деталі 20.48.02 - 2 шт. встав ексцентрики мініфіксів

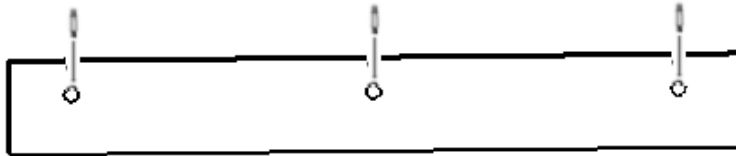

3. З'єднай деталі 20.48.06 і 20.48.02 прокрути ексцентрики мініфіксів

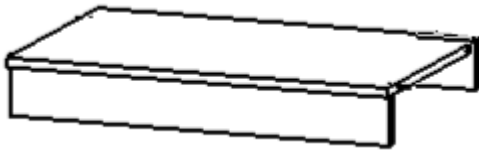

4. З'єднай конструкцію з деталями 20.48.13 і 20.48.09

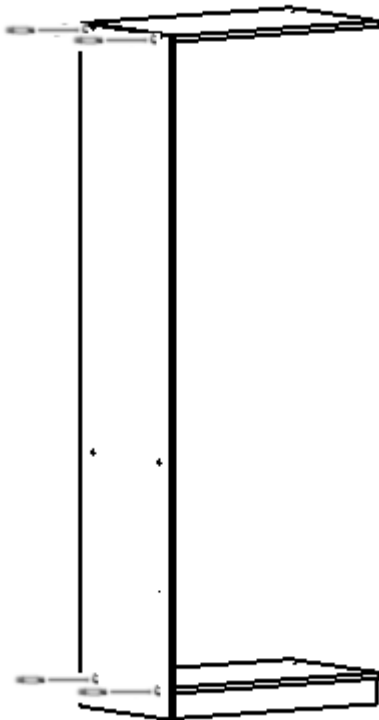

5. За допомогою конфірматів встанови деталь 20.48.18

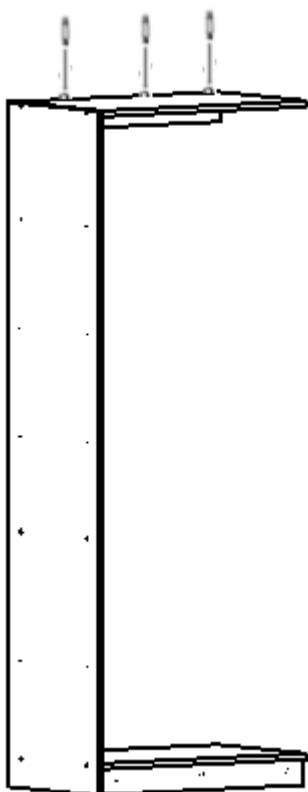

6. У вказані отвори деталі 20.48.10 вкрути штифти мініфіксів

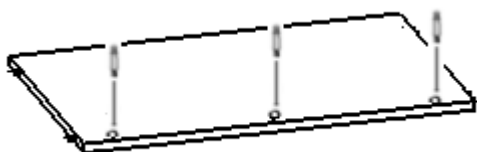

7. У вказані отвори деталі 20.48.11 встав ексцентрики мініфіксів

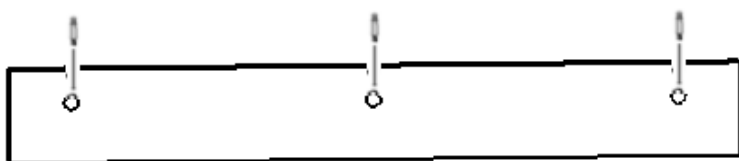

8. З'єднай деталі 20.48.10 і 20.48.11, прокрути ексцентрики мініфіксів

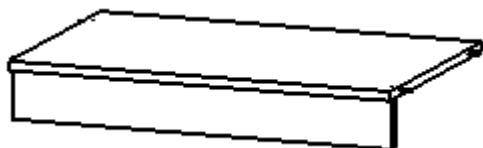

9. Приєднай деталь 20.48.10 до деталі 20.48.13 за допомогою конфірматів

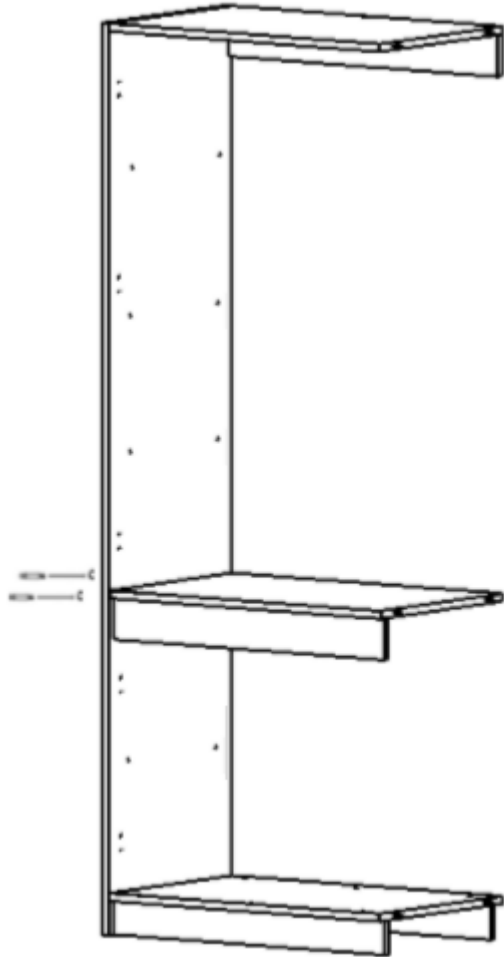

10. Встав деталь 20.48.14 за допомогою конфірматів, прокрути ексцентрики мініфіксів

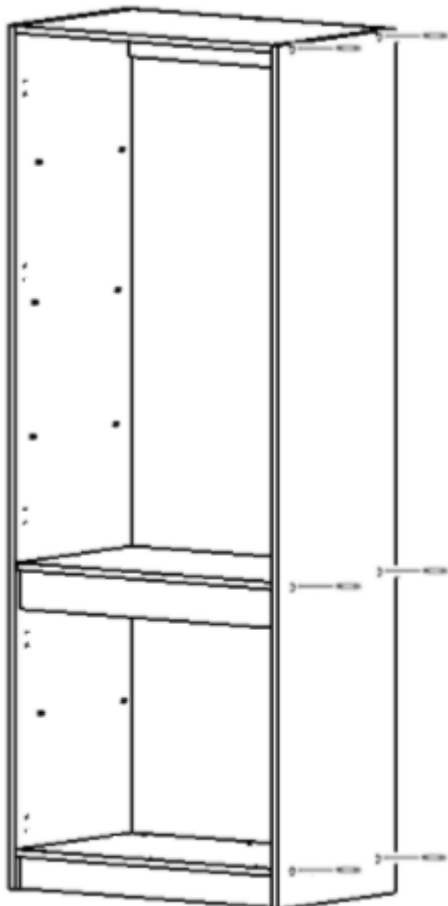

11. У чверть (виїмку) деталей 20.48.13 і 20.48.14 встав задню стінку із ДВП, використай на стику з'єднуючий профіль. Зафіксуй цвяхами.

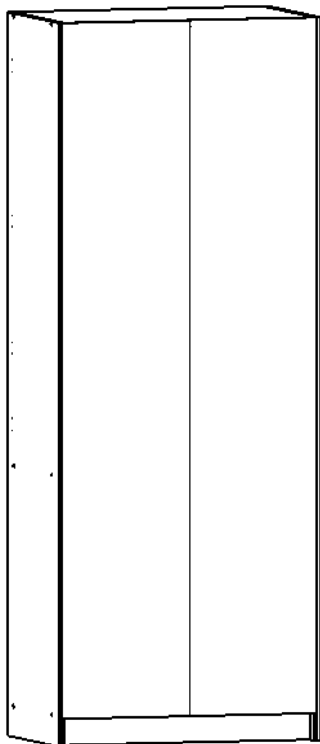

12. В шафу встав полиці на полицетримачі. Деталі 20.48.12 - 4 шт.

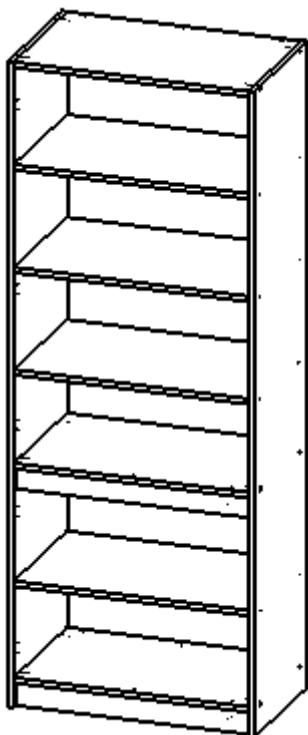

13. У вказані отвори деталей 20.48.04, 20.48.08 і 20.48.07 - 2 шт. встав петлі, зафіксуй їх саморізами

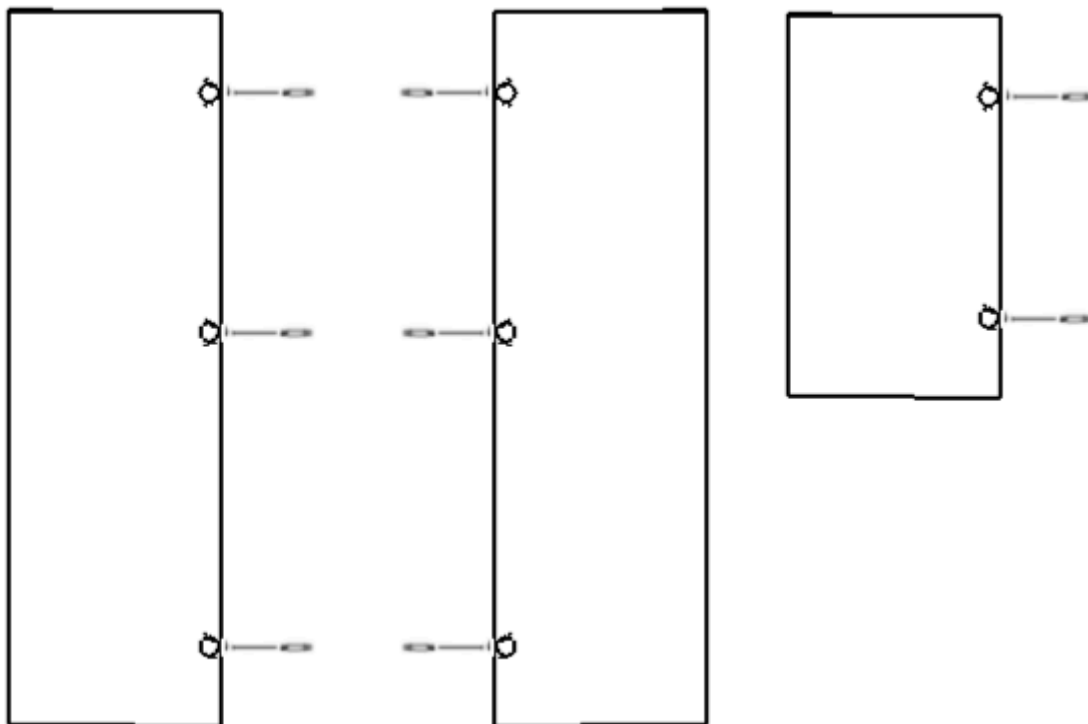

14. До деталей 20.48.13 і 20.48.14 прикрути за допомогою саморізів планки петель

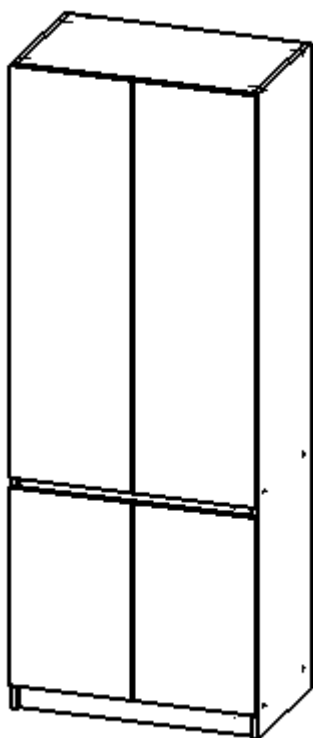

15. Прикріпи шафу-комод до стіни за допомогою гвинтів з дюбелем.

Шафа Стандарт 4

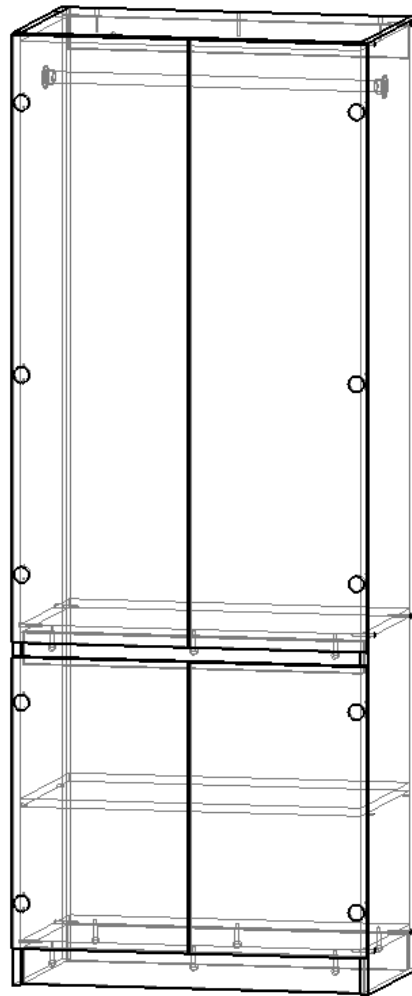

Фурнітура:

Конфірмат



15 шт.

Штифт мініфікса



9 шт.

Ексцентрик мініфікса



9 шт.

Гвинт із дюбелем



2 шт.

Саморіз



46 шт.

Полицетримач



4 шт.

Цвях



50 шт.

Профіль з'єднуючий

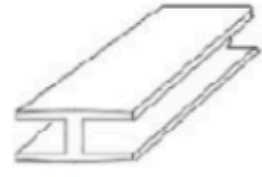

1 шт.

Планка петлі

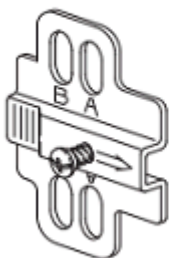

10 шт.

Петля

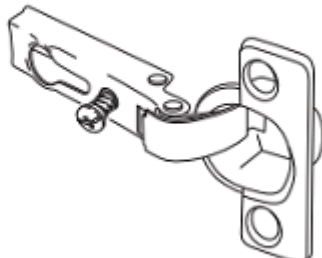

10 шт.

Флянець



2 шт.

Труба

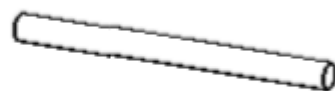

1 шт.

1. У вказані отвори деталі 20.49.06 вкрути штифти мініфіксів

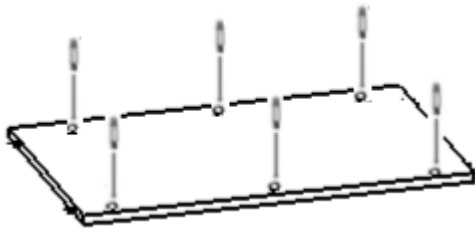

2. У вказані отвори деталі 20.49.02 - 2 шт. встав ексцентрики мініфіксів

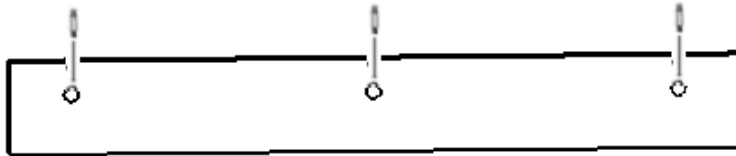

3. З'єднай деталі 20.49.06 і 20.49.02 прокрути ексцентрики мініфіксів

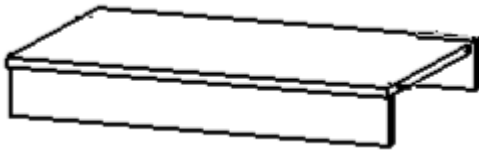

4. З'єднай конструкцію з деталями 20.49.13 і 20.49.09

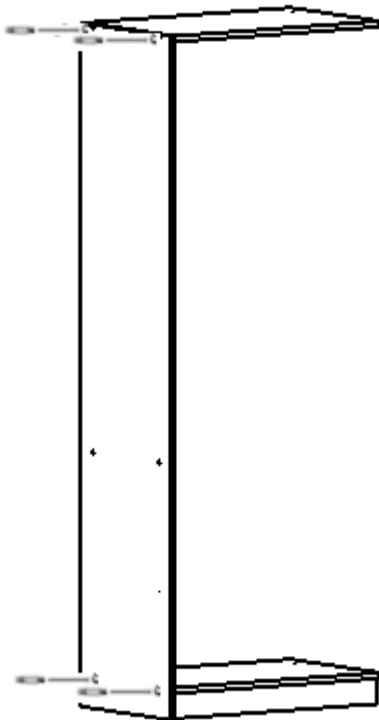

5. За допомогою конфірматів встанови деталь 20.49.18

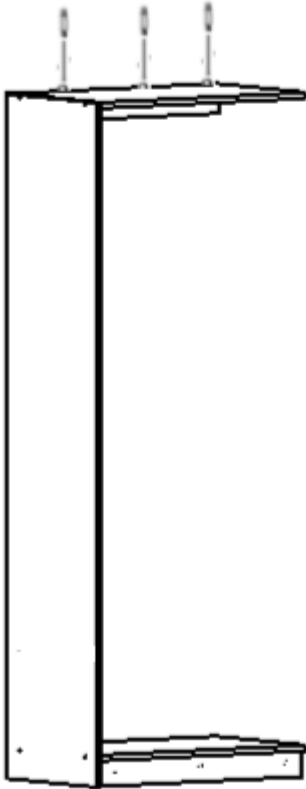

6. У вказані отвори деталі 20.49.10 вкрути штифти мініфіксів

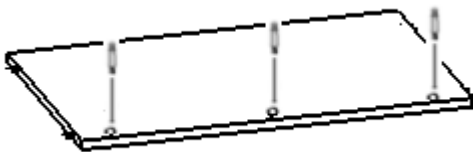

7. У вказані отвори деталі 20.49.11 встав ексцентрики мініфіксів

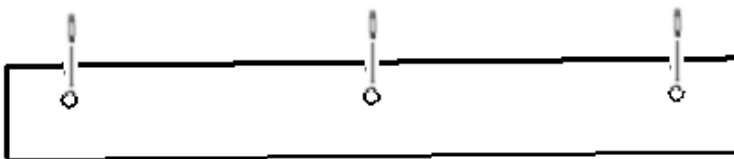

8. З'єднай деталі 20.49.10 і 20.49.11, прокрути ексцентрики мініфіксів

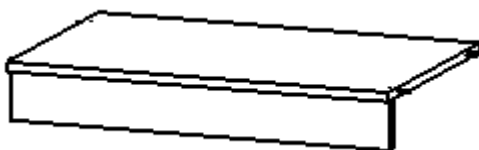

9. Приєднай деталь 20.49.10 до деталі 20.49.13 за допомогою конфірматів



10. Встав деталь 20.49.14 за допомогою конфірматів, прокрути ексцентрики мініфіксів

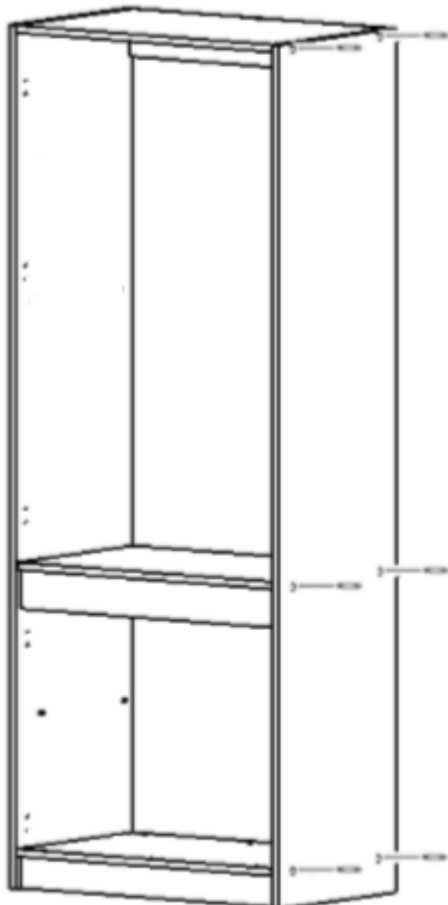

11. У чверть (виїмку) деталей 20.49.13 і 20.49.14 встав задню стінку із ДВП, використай на стику з'єднуючий профіль. Зафіксуй цвяхами.

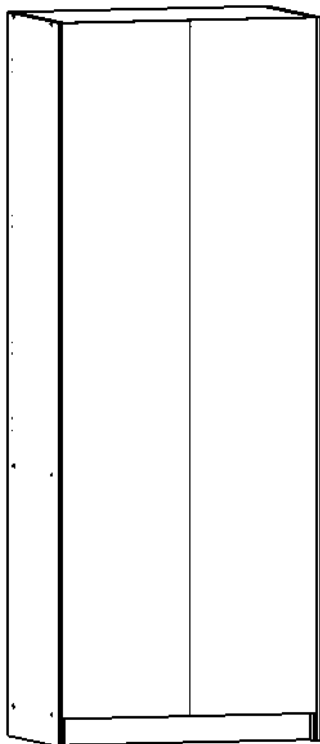

12. В шафу встав полицю на полицетримачі. Деталі 20.49.12

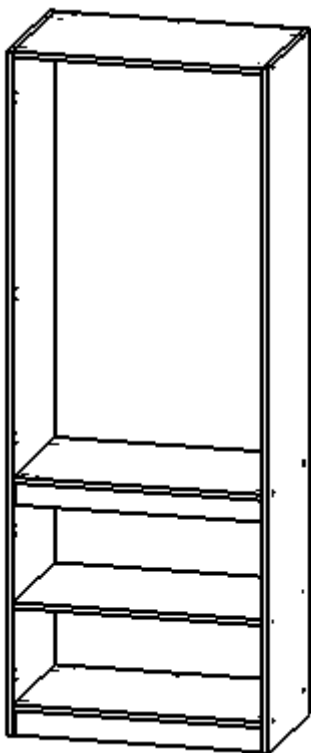

13. Встанови штангу для одягу у шафу за допомогою саморізів

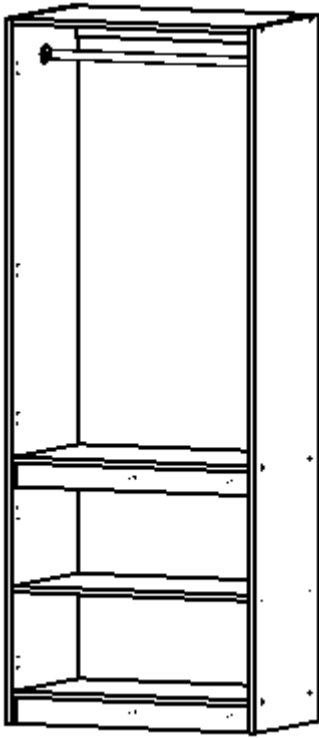

14. У вказані отвори деталей 20.49.04, 20.49.08 і 20.49.07 - 2 шт. встав петлі, зафіксуй їх саморізами

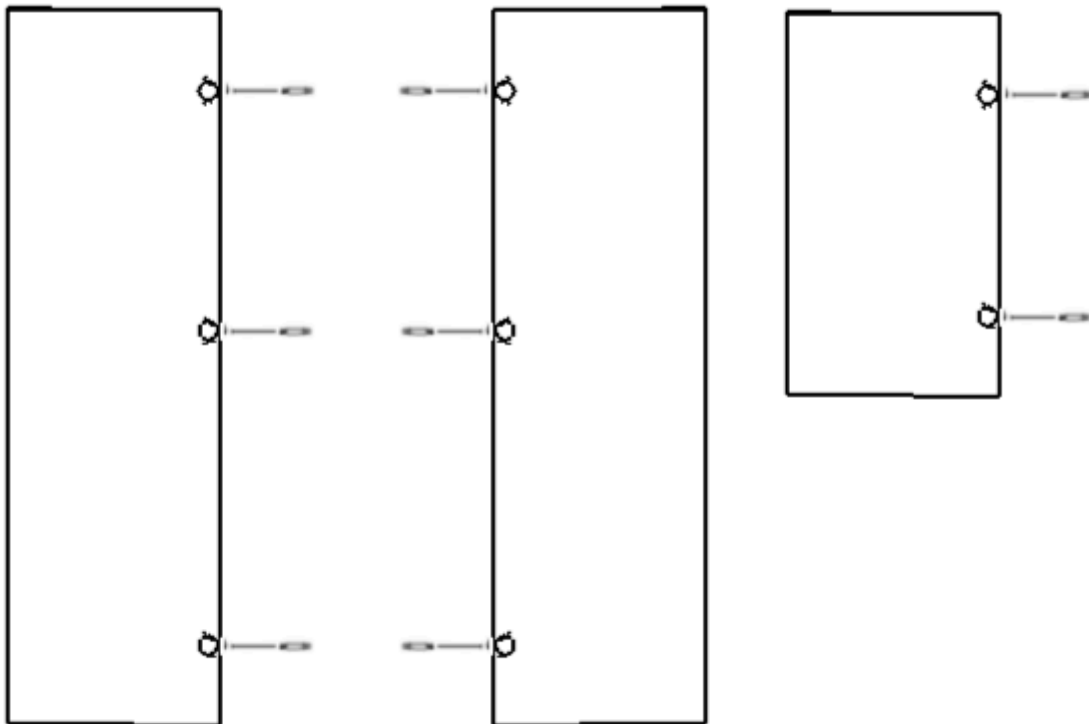

15. До деталей 20.49.13 і 20.49.14 прикрути за допомогою саморізів планки петель

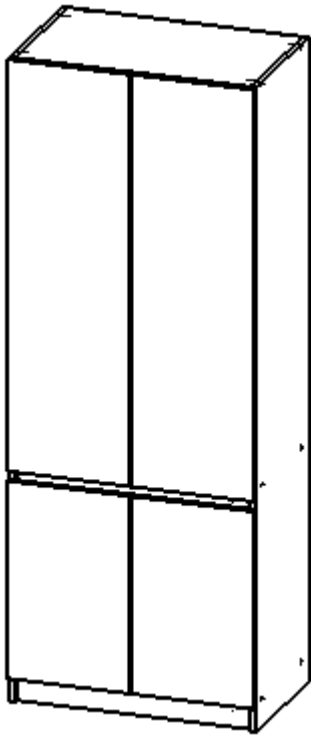

16. Прикріпи шафу-комод до стіни за допомогою гвинтів з дюбелем.

Шафа-комод Стандарт 2

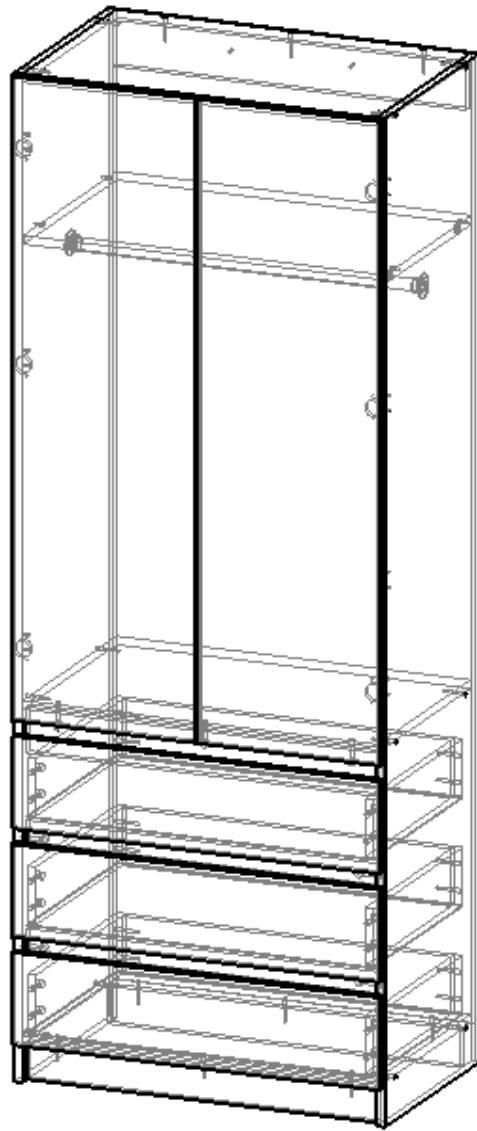

Фурнітура:

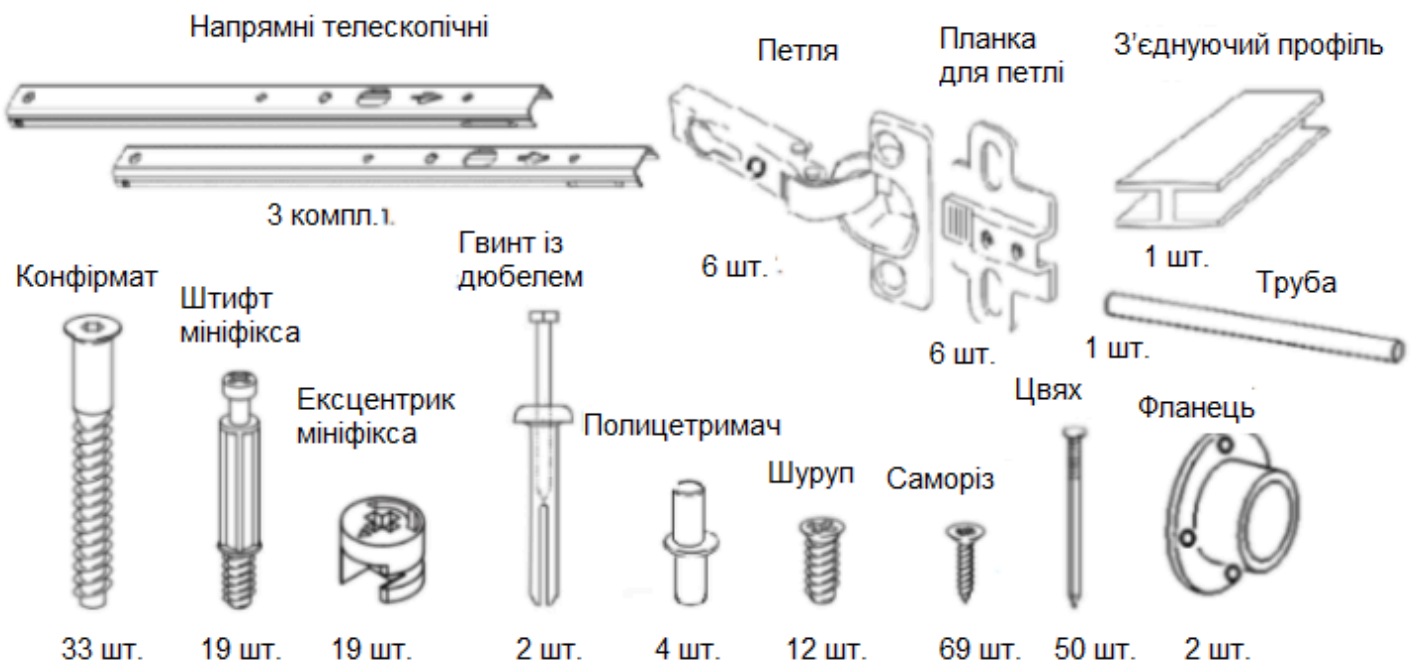

1. У вказані отвори деталей 20.16.13 і 20.16.14 прикрути одну частину телескопічних напрямних за допомогою шурупів.

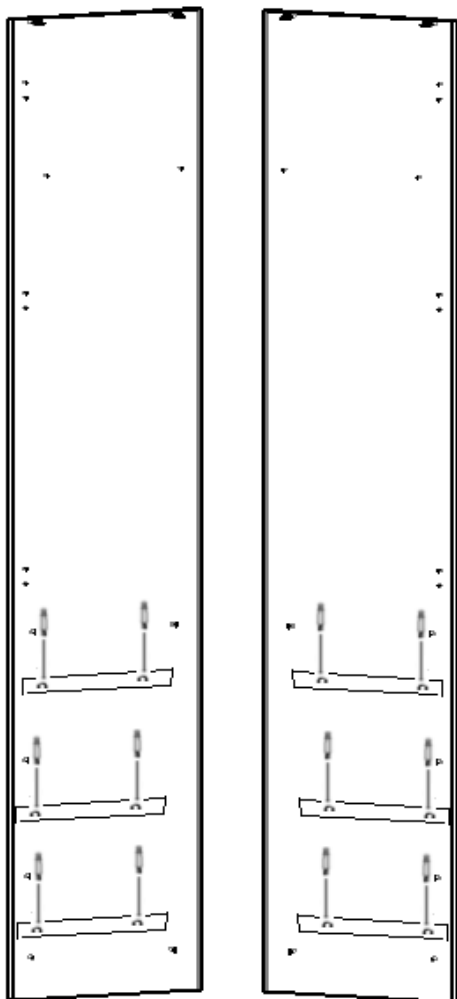

2. У вказані отвори деталей 20.16.13 і 20.16.14 вкрути штифти мініфіксів.

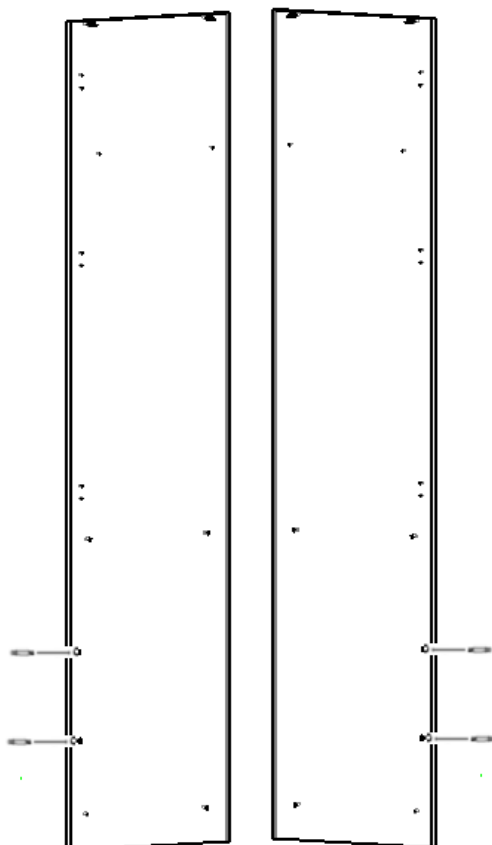

3. За допомогою конфірматів з'єднай деталі 20.16.13, 20.16.06 і 20.16.09

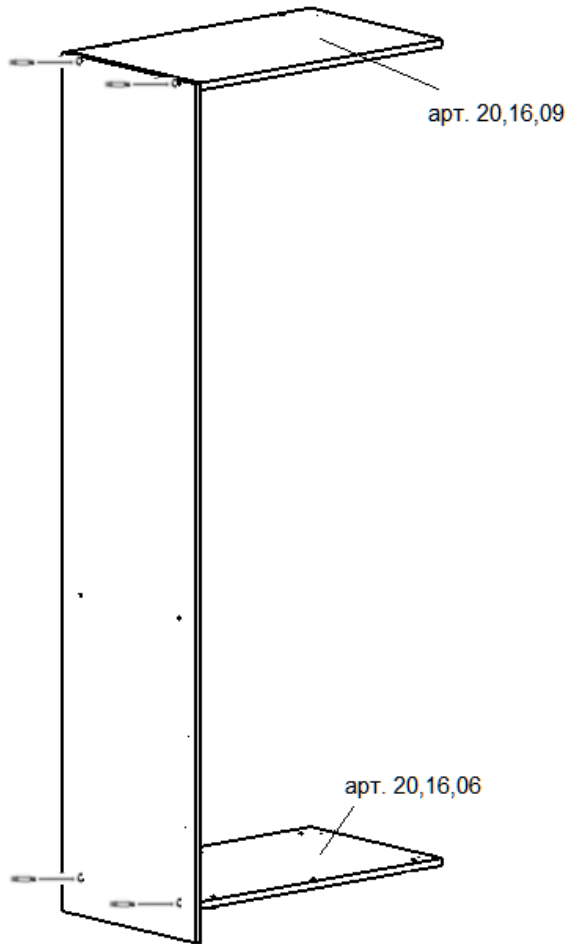

4. За допомогою конфірматів встанови деталі 20.16.02 - 2 шт. і 20.16.18

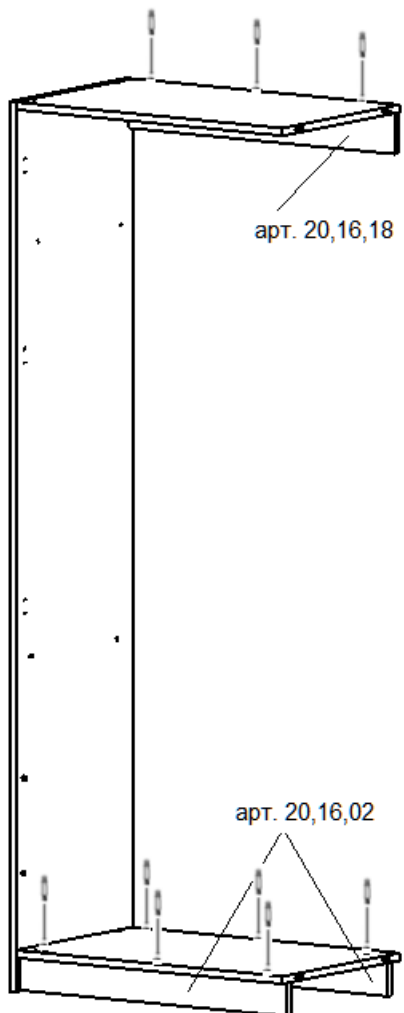

5. У вказані отвори деталей 20.16.05 - 2 шт. встав ексцентрики мініфіксів.

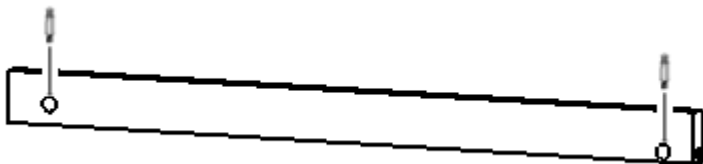

6. З'єднай деталі 20.16.05 - 2 шт. з деталями 20.16.13, перевіри ексцентрики мініфіксів.

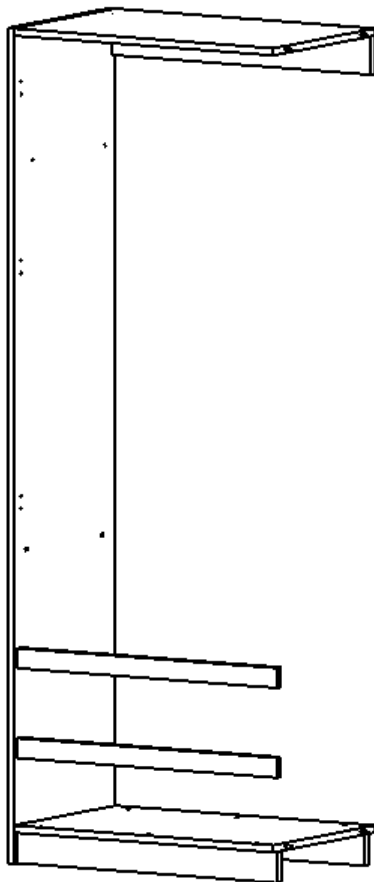

7. У вказані отвори деталі 20.16.10 вкрути штифти мініфіксів.

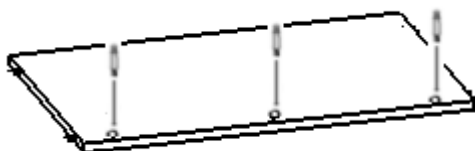

8. У вказані отвори деталі 20.16.11 встав ексцентрики мініфіксів.

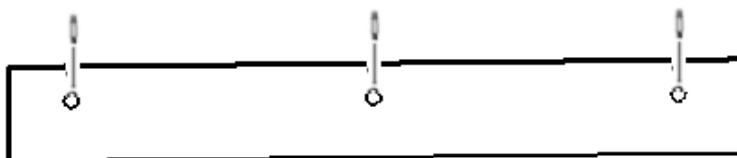

9. З'єднай деталі 20.16.11 і 20.16.10, перевіри ексцентрики мініфіксів.

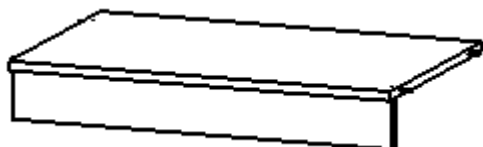

10. Приєднай деталь 20.16.10 до деталі 20.16.13 за допомогою конфірматів.

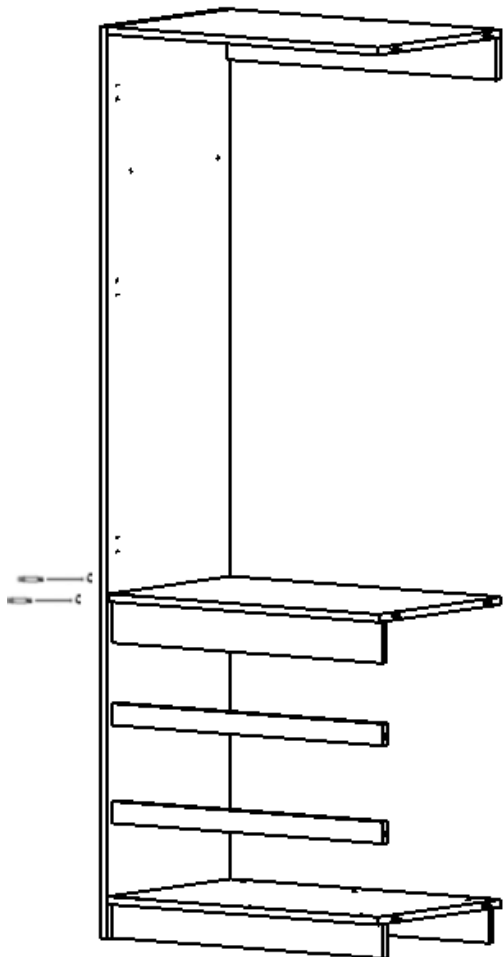

11. Встанови деталь 20.16.14 за допомогою конфірматів, перевіри ексцентрики мініфіксів.

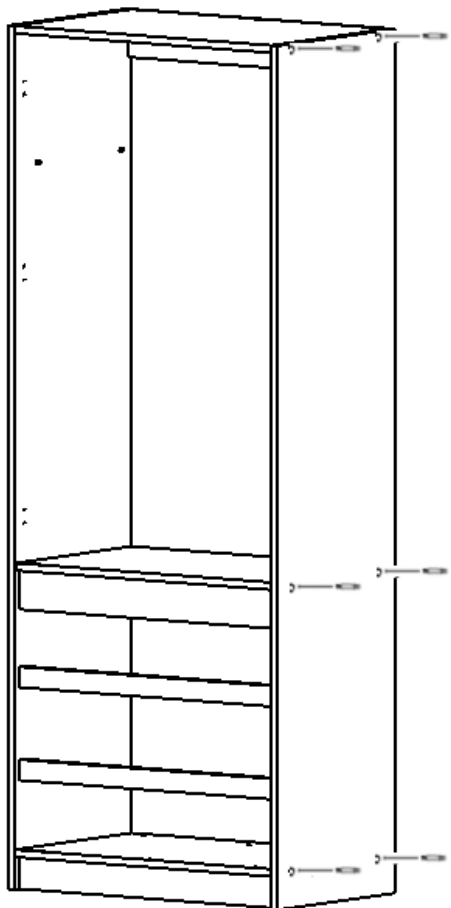

12. У чверть (виїмку) деталей 20.16.13 і 20.16.14 встав задню стінку з ДВП, використай на стику з'єднуючий профіль. Зафіксуй цвяхами.

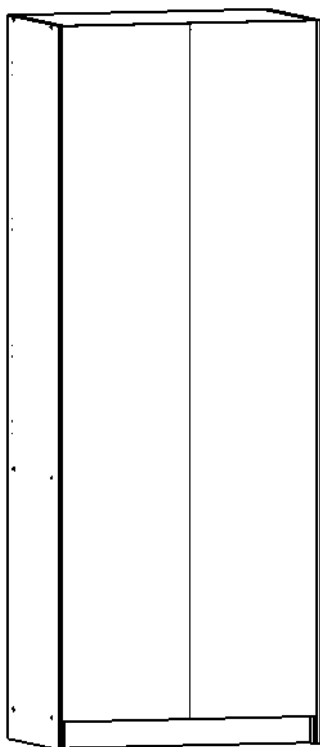

13. У шафу встав полицю на полицетримачі. Деталь 20.16.12

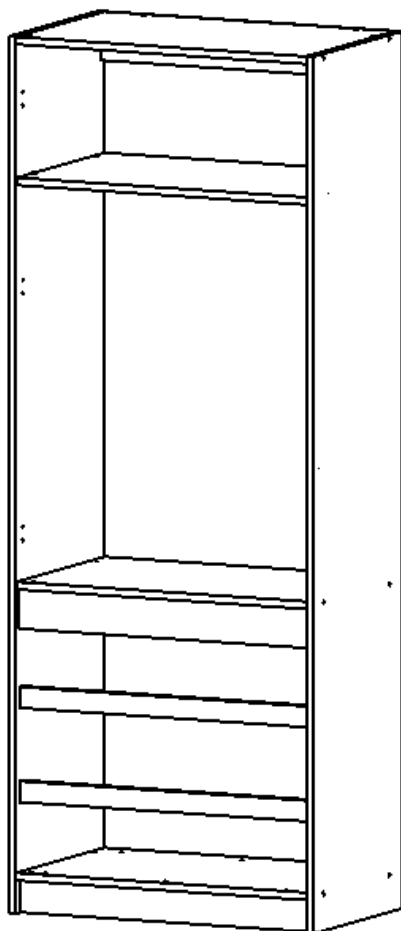

14. Встанови штангу для одягу у шафу за допомогою саморізів.

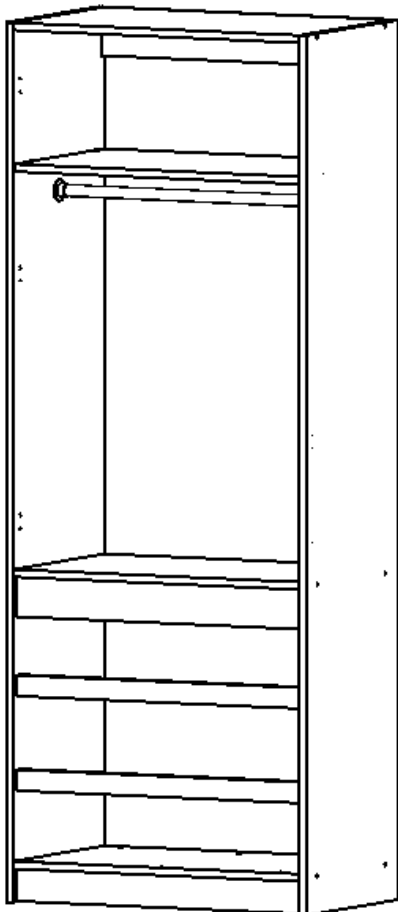

15. У вказані отвори деталей 20.16.04 і 20.16.08 встав петлі, зафіксуй їх саморізами.

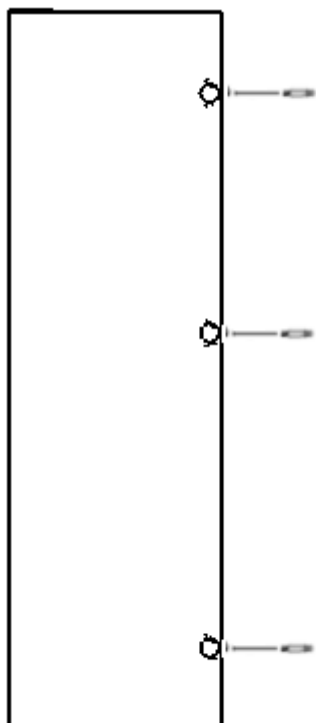

16. До деталей 20.16.13 і 20.16.14 прикрути за допомогою саморізів планки петель.

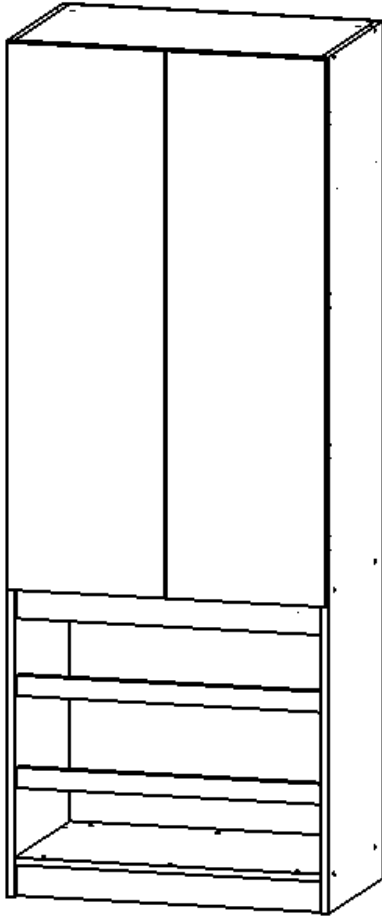

17. У вказані отвори деталей 20.16.15 і 20.16.16 встав ексцентрики мініфіксів, прикрути телескопічні напрямні за допомогою саморізів.

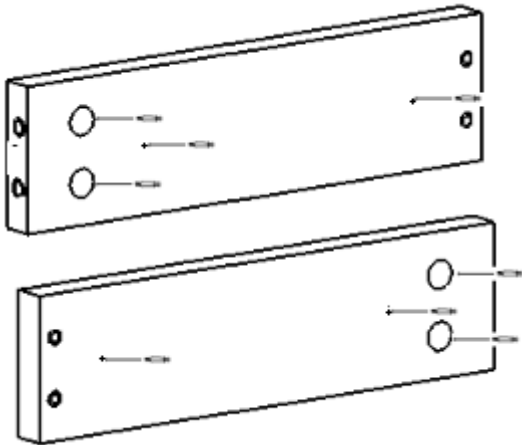

18. За допомогою конфірматів з'єднай деталі 20.16.15, 20.16.16 і 20.16.01

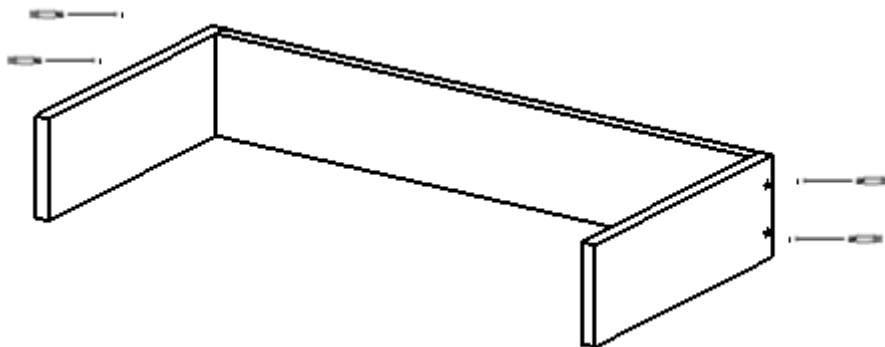

19. У вказані отвори деталі 20.16.07 - 3 шт. вкрути штифти мініфіксів.

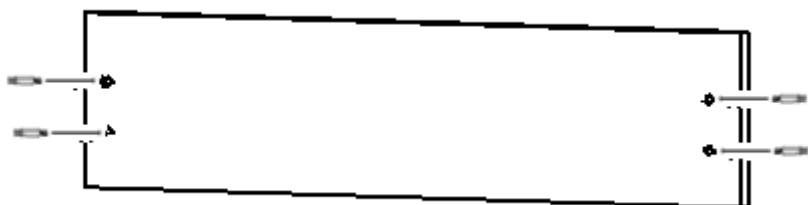

20. З'єднай деталь 20.16.07 з конструкцією, закрути ексцентрики мініфіксів.

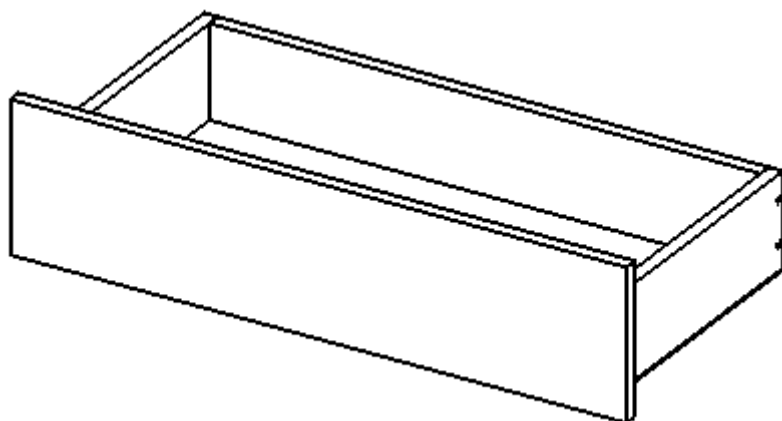

21. Деталь 20.16.17 встав у паз деталі 20.16.07, закріпи саморізами.

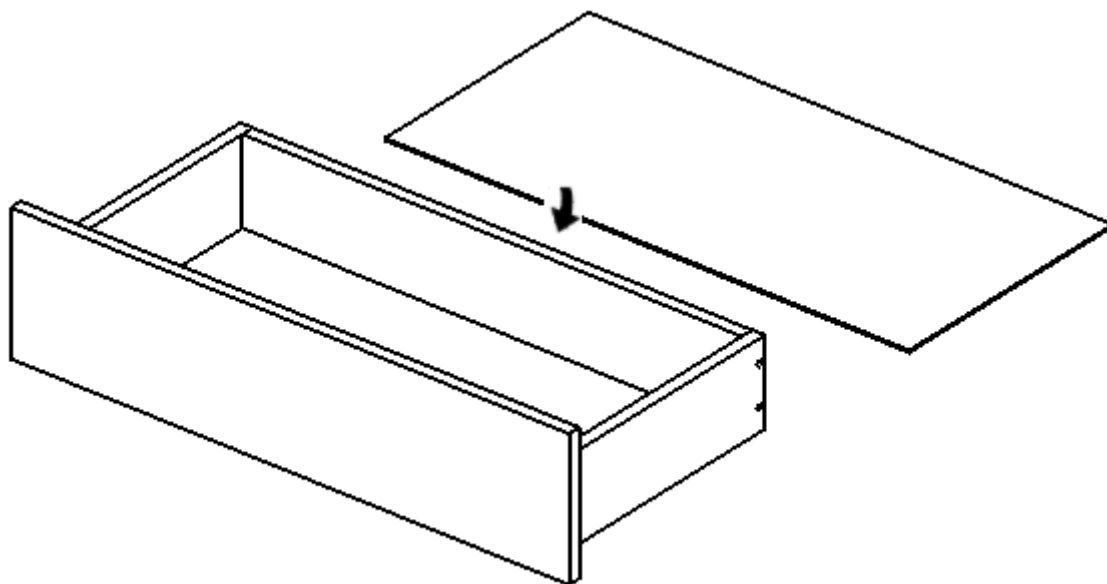

22. Таким самим чином склади ще дві шухляди і встав їх у шафу-комод.

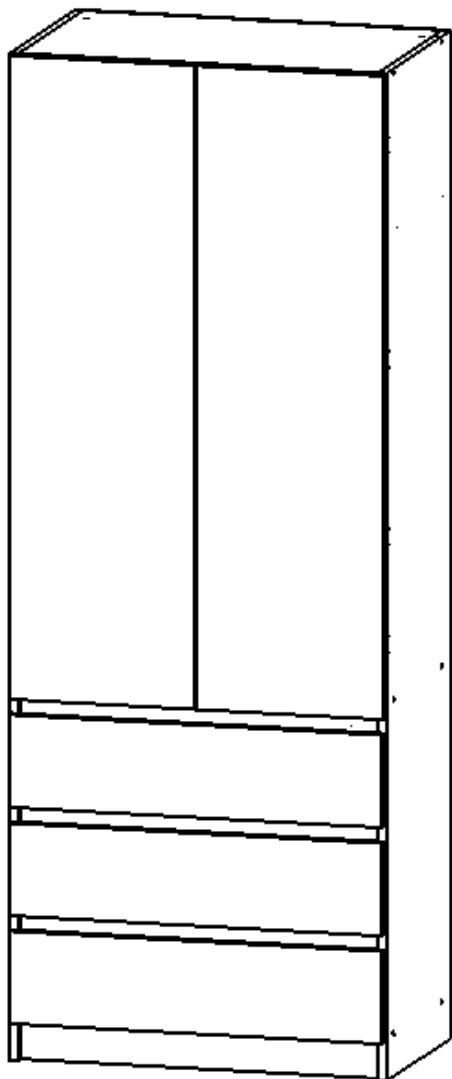

23. Прикріпи шафу-комод до стіни за допомогою гвинтів з дюбелем.

Антресоль Стандарт

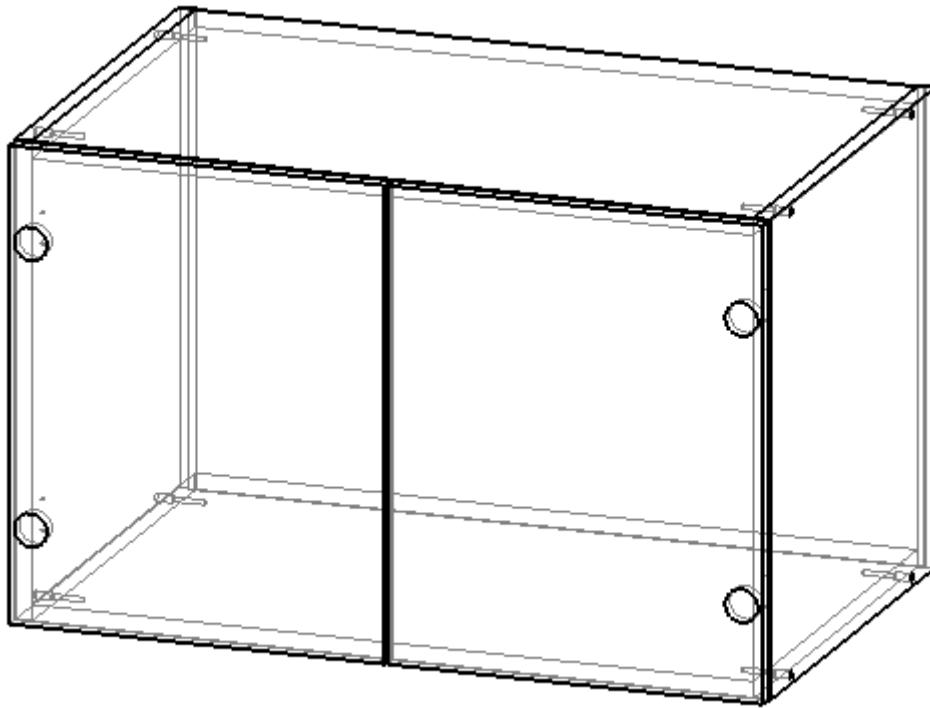

Фурнітура:

Конфірмат



8 шт.

Саморіз 30



4 шт.

Саморіз 16



30 шт.

Цвях



40 шт.

Планка для петлі

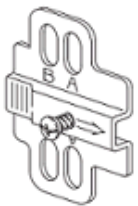

4 шт.

Петля накладна

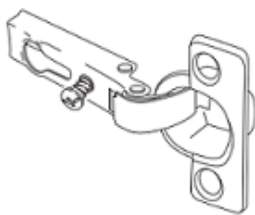

4 шт.

Планка виштовхувача



2 шт.

Кріплення виштовхувача



2 шт.

Виштовхувач



2 шт.

Заглушка виштовхувача



2 шт.

1. За допомогою конфірматів з'єднай деталі 20.43.02 - 2 шт., 20.43.03 - 2 шт.

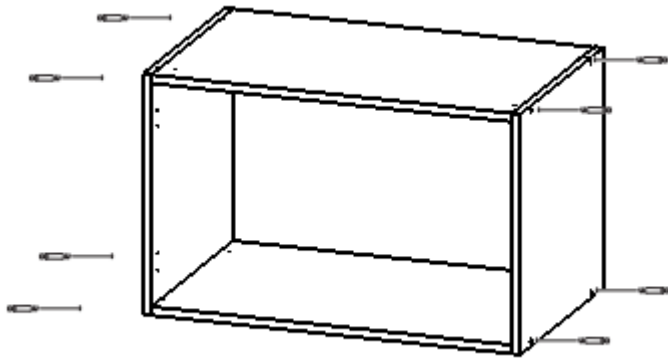

2. Встанови задню стінку 20.43.01, зафіксуй цвяхами

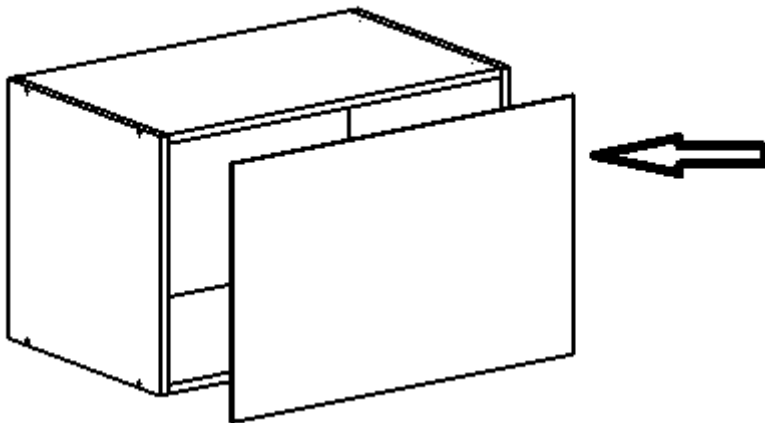

3. У вказані отвори деталей 20.43.04 - 2 шт. встав петлі накладні, зафіксуй саморізами

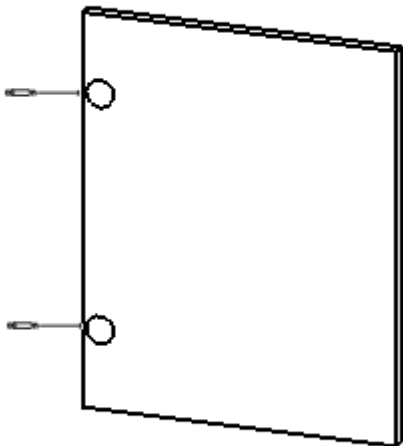

4. До боковин корпусу антресолі прикрути за допомогою саморізів планки петель

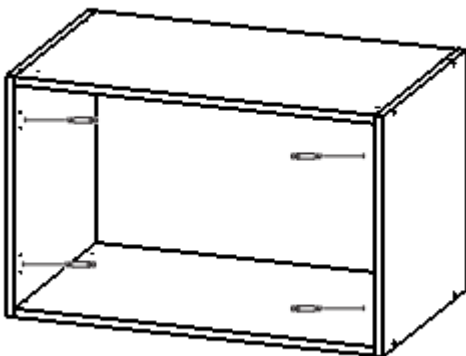

5. З'єднай двері з корпусом

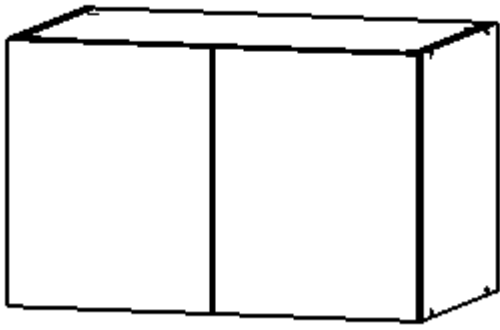

6. За допомогою саморізів прикріпи кріплення виштовхувача, встав в нього виштовхувач і закрив заглушкою

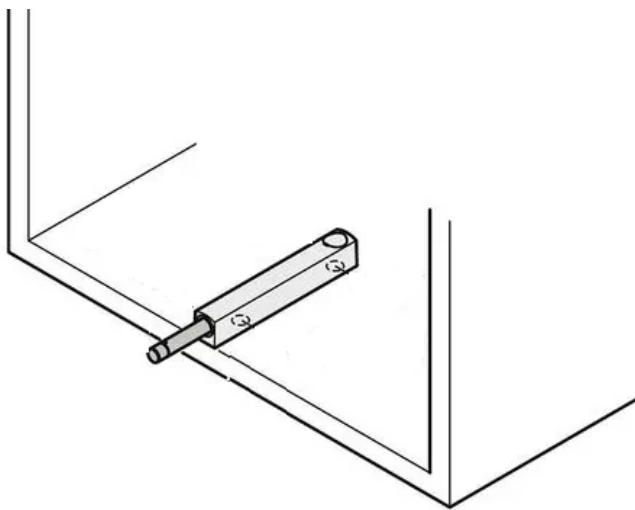
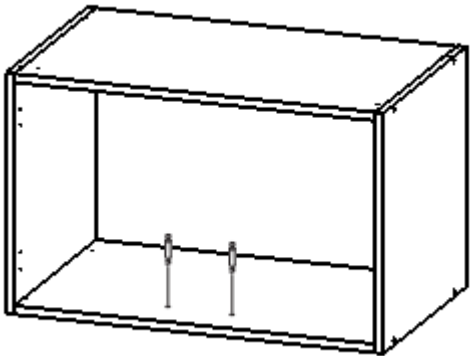

7. Постав антресоль на шафу і за допомогою саморізів 30 прикріпи її до шафи